

Проект
(Ф 03.02 – 107)

МІНІСТЕРСТВО ОСВІТИ І НАУКИ УКРАЇНИ

Національний авіаційний університет



ОСВІТНЬО – ПРОФЕСІЙНА ПРОГРАМА

«Управління проектами»

Другого (магістерського) рівня вищої освіти

за спеціальністю 073 Менеджмент

галузі знань 07 Управління та адміністрування

СМЯ НАУ ОПП 17.04 –04– 2021

Освітньо-професійна програма
затверджена Вченою радою
протокол № _____ від _____ 2021 р.

Вводиться в дію наказом ректора
Ректор

наказ № _____ від _____ 2021 р.

КИЇВ

	<p align="center">Система менеджменту якості ОСВІТНЬО-ПРОФЕСІЙНА ПРОГРАМА «УПРАВЛІННЯ ПРОЕКТАМИ» Спеціальність 073 «Менеджмент» Рівень вищої освіти – другий (магістерський)</p>	<p align="center">Шифр документа</p>	СМЯ НАУ ОПП 17.04 – 04 – 2021
			2 з 15

Стандарт вищої освіти України: другий (магістерський) рівень, галузь знань 07 «Управління та адміністрування», спеціальність 073 «Менеджмент».

Стандарт вищої освіти затверджено і введено в дію наказом Міністерства освіти і науки України від 10.07.2019 р. № 959.

ЛИСТ ПОГОДЖЕННЯ освітньо-професійної програми

ПОГОДЖЕНО

Радою з якості університету
протокол № _____
від " _____ " _____ 2021р.

Голова Ради з якості НАУ

ПОГОДЖЕНО

Вченою радою навчально-наукового
інституту неперервної освіти
протокол № _____

від " _____ " _____ 2021 р.

Голова Вченої ради
навчально-наукового інституту
неперервної освіти

ПОГОДЖЕНО

Кафедрою технологій управління
Навчально-наукового інституту
неперервної освіти
протокол засідання № _____
від " _____ " _____ 2021 р.

Завідувач кафедри
_____ О.В. Поліщук

ПОГОДЖЕНО

Студентською радою
навчально-наукового інституту
неперервної освіти
протокол № _____
від " _____ " _____ 2021 р.

Голова _____

	<p align="center">Система менеджменту якості ОСВІТНЬО-ПРОФЕСІЙНА ПРОГРАМА «УПРАВЛІННЯ ПРОЕКТАМИ» Спеціальність 073 «Менеджмент» Рівень вищої освіти – другий (магістерський)</p>	<p align="center">Шифр документа</p>	<p align="center">СМЯ НАУ ОПП 17.04 – 04 – 2021</p>
			<p align="center">3 з 15</p>

ПЕРЕДМОВА

Розроблено робочою групою освітньо-професійної програми «Управління проектами» (спеціальності 073 «Менеджмент», рік вступу – 2021-й та наступні до нової редакції освітньої програми) у складі:

ГАРАНТ ОСВІТНЬОЇ ПРОГРАМИ:

Ю.Г. Турло – (к.е.н., доцент, доцент кафедри технологій управління)

(підпис)

ЧЛЕНИ РОБОЧОЇ ГРУПИ:

О.В. Поліщук – (к.е.н., доцент, завідувач кафедри технологій управління)

(підпис)

Ю.М. Тесля – (д.т.н., професор, професор кафедри технологій управління)

(підпис)

А.М. Овсянкін – (к.т.н., доцент, доцент кафедри технологій управління)

(підпис)

В.В. Дубініна – (ст. викладач кафедри технологій управління)

(підпис)

Н.Р. Канаан – (студентка гр. УП-105 М(з) кафедри технологій управління)

(підпис)

ЗОВНІШНІЙ СТЕЙКХОЛДЕР:

О.Г. Ошовський
(директор ТОВ «Будстар Сервіс»)

(підпис)

Рецензії-відгуки зовнішніх стейкхолдерів (додаються).

Рівень документа – 3б

Плановий термін між ревізіями – 1 рік

Контрольний примірник

	Система менеджменту якості ОСВІТНЬО-ПРОФЕСІЙНА ПРОГРАМА «УПРАВЛІННЯ ПРОЕКТАМИ» Спеціальність 073 «Менеджмент» Рівень вищої освіти – другий (магістерський)	Шифр документа	СМЯ НАУ ОПП 17.04 – 04 – 2021
			4 з 15

1. Профіль освітньо-професійної програми

Розділ 1. Загальна інформація		
1.1.	Повна назва закладу вищої освіти та структурного підрозділу	Національний авіаційний університет Навчально-науковий інститут неперервної освіти
1.2.	Ступінь вищої освіти та назва кваліфікації мовою оригіналу	Магістр Магістр менеджменту
1.3.	Офіційна назва освітньо-професійної програми	Управління проектами
1.4.	Тип диплому та обсяг освітньо-професійної програми	Диплом магістра, одиничний, 90 кредитів ЄКТС, термін навчання 1 рік 4 місяці (денна форма навчання) / 1 рік і 4 місяці (заочна форма навчання)
1.5.	Акредитаційна інституція	МОН, Сертифікат про акредитацію УД №11008666 від 23 квітня 2019 року
1.6.	Період акредитації	Строк дії сертифіката до 01 липня 2024 р.
1.7.	Цикл/рівень	Другий (магістерський) рівень вищої освіти 7 рівень Національної рамки кваліфікацій України (НРК України), другий цикл Європейського простору вищої освіти (FQ-EHEA), 7 рівень Європейської рамки кваліфікацій для навчання впродовж життя (EQF-LLL)
1.8.	Передумови	Наявність ступеня бакалавра
1.9.	Форма навчання	Денна, заочна
1.10.	Мова(и) викладання	Українська
1.11.	Інтернет-адреса постійного розміщення опису освітньо-професійної програми	https://nau.edu.ua/ http://ino.nau.edu.ua/
Розділ 2. Ціль освітньо-професійної програми		
2.1.	Ціль освітньої-професійної програми полягає у забезпеченні студентів якісною освітою і підготовці фахівців, здатних ідентифікувати та розв'язувати складні задачі і проблеми у сфері проектного менеджменту або у процесі навчання, що передбачають проведення досліджень та/або здійснення інновацій та характеризуються невизначеністю умов і вимог. Забезпечення високоякісної теоретичної та практичної підготовки фахівців з управління проектами для їхньої конкурентоспроможності на глобальному ринку праці. Орієнтація майбутніх фахівців на ефективне планування і реалізацію проектів та програм, генерацію нових знань та інноваційних ідей, сучасні потреби, тенденції розвитку організацій у авіаційно-космічній галузі, інших галузях, науці, освіті, урядуванні, соціальній сфері на засадах оволодіння системою компетентностей. Ціль освітньо-професійної програми відповідає місії та стратегії НАУ	
Розділ 3. Характеристика освітньо-професійної програми		
3.1.	Предметна область (об'єкт діяльності, теоретичний зміст)	Об'єкт діяльності: управління проектно-орієнтованими підприємствами різних організаційно-правових форм і форм власності та їх структурними підрозділами, проектами і програмами в мінливих умовах

	<p align="center">Система менеджменту якості ОСВІТНЬО-ПРОФЕСІЙНА ПРОГРАМА «УПРАВЛІННЯ ПРОЕКТАМИ» Спеціальність 073 «Менеджмент» Рівень вищої освіти – другий (магістерський)</p>	<p align="center">Шифр документа</p>	<p align="center">СМЯ НАУ ОПП 17.04 – 04 – 2021</p>
			<p align="center">5 з 15</p>

		<p>навколишнього середовища</p> <p>Теоретичний зміст: концепції проектного, процесного, системного, інноваційного, інвестиційного управління, функції, методи, технології, засоби, методології</p>
3.2.	Орієнтація освітньо-професійної програми	Освітня програма освітнього ступеня магістра. Має прикладну орієнтацію
3.3.	Основний фокус освітньо-професійної програми і спеціалізації	<p>Освітньо-професійна програма надає спеціальну освіту в галузі. Акцент на здатності застосування глибоких знань і розвинутих навичок та умінь з управління проектною діяльністю для успішного завершення проектів та програм.</p> <p>Ключові слова: проект, управління, управління проектами, програма</p>
3.4.	Особливості освітньо-професійної програми	Програма виконується в активному дослідницько-практичному середовищі, заснованому на науково-методологічних розробках кафедри щодо ініціації та планування проектної діяльності; широкому використанні новітніх освітніх технологій та сучасних програмних засобів. Відмінностями освітньо-професійної програми є перспективи отримання міжнародної сертифікації для проектних менеджерів від PMI (Project Management Institute) та/або IPMA (International Project Managers Association). Окремі модулі програми можуть викладатися англійською мовою
Розділ 4. Придатність випускників до працевлаштування і подальшого навчання		
4.1.	Придатність до працевлаштування	<p>Працевлаштування на підприємствах будь-якої організаційно-правової форми (державні, муніципальні, комерційні, некомерційні) та за будь-якими видами економічної діяльності.</p> <p>Професійні назви робіт (за ДК 003:2010): 121 Керівники підприємств, установ та організацій 123 Керівники функціональних підрозділів 1238 Керівники проектів та програм 2447.2 Професіонали з управління проектами та програмами</p>
4.2.	Подальше навчання	Випускники мають право продовжити навчання на третьому (освітньо-науковому) рівні вищої освіти – доктора філософії. Набуття додаткових кваліфікацій в системі післядипломної освіти
Розділ 5. Викладання та оцінювання		
5.1.	Викладання та навчання (методи, методики, технології, інструменти та обладнання)	Студентоцентроване навчання, самонавчання, проблемно орієнтоване навчання через комбінацію лекцій та практичних занять з акцентом на вирішення проблемних ситуацій, виконання дослідницьких лабораторних і курсових робіт, проходження переддипломної практики, складання кваліфікаційного екзамену, підготовки кваліфікаційної магістерської роботи, планування



Система менеджменту якості
ОСВІТНЬО-ПРОФЕСІЙНА ПРОГРАМА
«УПРАВЛІННЯ ПРОЕКТАМИ»
Спеціальність 073 «Менеджмент»
Рівень вищої освіти – другий (магістерський)

Шифр
документа

СМЯ НАУ ОПП
17.04 – 04 – 2021

6 з 15

		реальних програм і проєктів, а також розроблення документації щодо застосування та удосконалення інструментів управління проєктами. Навчально-методичне забезпечення самостійної роботи здійснюється через використання електронних підручників та методичних вказівок. Здобувачі вивчають загальнонаукові та специфічні методи, методи реалізації функцій менеджменту, зокрема розрахунково-аналітичні, економіко-статистичні, економіко-математичні, методи економічної діагностики; методи прогнозування і планування; методи контролювання тощо. При викладанні використовується сучасне інформаційно-комунікаційне обладнання, інформаційні системи та програмні продукти
5.2.	Оцінювання	Поточний контроль, звіти-презентації, есе та огляди щодо самостійної роботи, курсові роботи, письмові екзамени, звіт про проходження переддипломної практики, кваліфікаційний екзамен, захист кваліфікаційної магістерської роботи
Розділ 6. Програмні компетентності		
6.1.	Інтегральні компетентності (ІК)	ІК1. Здатність розв'язувати складні задачі і проблеми у сфері менеджменту або у процесі навчання, що передбачають проведення досліджень та/або здійснення інновацій за невизначеності умов і вимог
6.2.	Загальні компетентності (ЗК)	ЗК1. Здатність проведення досліджень на відповідному рівні; ЗК2. Здатність до спілкування з представниками інших професійних груп різного рівня (з експертами різних галузей знань/видів економічної діяльності); ЗК3. Навички використання інформаційних та комунікаційних технологій; ЗК4. Здатність мотивувати людей та рухатися до спільної мети; ЗК5. Здатність діяти на основі етичних міркувань (мотивів); ЗК6. Здатність генерувати нові ідеї (креативність); ЗК7. Здатність до абстрактного мислення, аналізу та синтезу; ЗК8. Здатність розробляти та управляти проєктами; ЗК9. Здатність планувати та управляти часом
6.3.	Спеціальні (фахові, предметні) компетентності (СК)	СК1. Здатність обирати та використовувати концепції, методи та інструментарій менеджменту, у тому числі у відповідності до міжнародних стандартів; СК2. Здатність встановлювати цінності, бачення, місію, цілі та критерії, за якими організація визначає подальший напрямки розвитку, розробляти і реалізовувати відповідні



Система менеджменту якості
ОСВІТНЬО-ПРОФЕСІЙНА ПРОГРАМА
«УПРАВЛІННЯ ПРОЕКТАМИ»
Спеціальність 073 «Менеджмент»
Рівень вищої освіти – другий (магістерський)

Шифр
документа

СМЯ НАУ ОПП
17.04 – 04 – 2021

7 з 15

стратегії та плани;

СК3. Здатність до саморозвитку, навчання впродовж життя та ефективного само менеджменту;

СК4. Здатність до ефективного використання та розвитку людських ресурсів в організації;

СК5. Здатність створювати та організовувати ефективні комунікації в процесі управління;

СК6. Здатність формувати лідерські якості та демонструвати їх в процесі управління людьми;

СК7. Здатність розробляти проекти, управляти ними, виявляти ініціативу та підприємливість;

СК8. Здатність використовувати психологічні технології роботи з персоналом;

СК9. Здатність використовувати поглиблені теоретичні і фундаментальні знання у галузі управління проектами для розроблення інноваційних продуктів і систем;

СК7. Здатність використовувати гнучкий спосіб мислення для виділення, розуміння й розв'язування проблем і задач з ініціювання проектів і програм;

СК8. Здатність моделювати складні системи, досліджувати їх шляхом декомпозиції для відбору проектних альтернатив;

СК9. Здатність формулювати, аналізувати і синтезувати рішення щодо управління змістом, часом, вартістю і якістю проектів і програм;

СК10. Здатність застосовувати програмні засоби та проектні інструменти для управління ресурсами проектно-орієнтованої організації;

СК11. Здатність здійснювати комплексне планування проектів і програм з метою досягнення сталого розвитку організацій;

СК13. Здатність управляти комунікаціями проекту чи програми, зацікавленими сторонами проекту;

СК14. Здатність співпрацювати з колегами з управління проектами і програмами та зовнішнім оточенням проекту чи програми щодо наукових досягнень, проектних розробок, здатність робити звіти;

СК15. Здатність управляти закупівлями і ризиками проекту чи програми;

СК16. Здатність формулювати нові гіпотези і задачі (створюючи презентації, або представляючи звіти) в предметній області та в управлінні проектами, вибирати належні напрями і відповідні методи для їхнього розв'язування;

СК17. Здатність управляти, розробляти і впроваджувати проекти засобами комп'ютерного моделювання

Розділ 7. Програмні результати навчання



Система менеджменту якості
ОСВІТНЬО-ПРОФЕСІЙНА ПРОГРАМА
«УПРАВЛІННЯ ПРОЕКТАМИ»
Спеціальність 073 «Менеджмент»
Рівень вищої освіти – другий (магістерський)

Шифр
документа

СМЯ НАУ ОПП
17.04 – 04 – 2021

8 з 15

7.1.	Програмні результати навчання (ПРН)	<p>ПРН1. Критично осмислювати, вибирати та використовувати необхідний науковий, методичний і аналітичний інструментарій для управління в непередбачуваних умовах;</p> <p>ПРН2. Ідентифікувати проблеми в організації та обґрунтовувати методи їх вирішення;</p> <p>ПРН3. Проектувати ефективні системи управління організацією;</p> <p>ПРН4. Планувати діяльність організації в стратегічному та тактичному розрізах;</p> <p>ПРН5. Мати навички прийняття, обґрунтування та забезпечення реалізації управлінських рішень в непередбачуваних умовах, враховуючи вимоги чинного законодавства, етичні міркування та соціальну відповідальність;</p> <p>ПРН6. Організовувати та здійснювати комунікації з представниками різних професійних груп та в міжнародному контексті;</p> <p>ПРН7. Застосовувати спеціальне програмне забезпечення та інформаційні системи для вирішення задач управління організацією;</p> <p>ПРН8. Вміти спілкуватись в професійних і наукових колах державною та іноземною мовами;</p> <p>ПРН9. Демонструвати лідерські навички та вміння працювати у команді, взаємодіяти з людьми, впливати на їх поведінку для вирішення професійних задач;</p> <p>ПРН10. Забезпечувати особистий професійний розвиток та планування власного часу;</p> <p>ПРН11. Обґрунтовувати та управляти проектами, генерувати підприємницькі ідеї;</p> <p>ПРН12. Здатність формувати перелік і визначати характеристики кожного з потенційних ризиків проекту, визначати джерела, симптоми і події потенційних ризиків, здійснювати кількісну оцінку можливих наслідків ризиків для проекту, розробляти план управління ризиками;</p> <p>ПРН13. Здатність оцінювати адекватність та ефективність технологій, використовуючи інструментальні засоби підтримки життєвого циклу проекту та його продукту;</p> <p>ПРН14. Здатність формувати бази даних і бази знань, використовуючи стандарти розроблення систем;</p> <p>ПРН15. Здатність управління проектами в умовах високої невизначеності, що створюються запитами на зміни і ризиками, з урахуванням впливу організаційного оточення проекту;</p>
------	-------------------------------------	---

	<p align="center">Система менеджменту якості ОСВІТНЬО-ПРОФЕСІЙНА ПРОГРАМА «УПРАВЛІННЯ ПРОЕКТАМИ» Спеціальність 073 «Менеджмент» Рівень вищої освіти – другий (магістерський)</p>	<p align="center">Шифр документа</p>	<p align="center">СМЯ НАУ ОПП 17.04 – 04 – 2021</p>
			<p align="center">9 з 15</p>

		<p>ПРН16. Здатність оцінювати етапні, пофазні та кінцеві результати виконання робіт проекту і здійснювати коригування параметрів проекту, розробляти проектну документацію</p>
Розділ 8. Ресурсне забезпечення реалізації програми		
8.1.	Кадрове забезпечення	Кафедра технологій управління має кваліфікований науково-педагогічний склад. Підготовку здобувачів вищої освіти за спеціальністю здійснюють доктори наук, професори, кандидати наук
8.2.	Матеріально-технічне забезпечення	Навчальний процес забезпечено двома комп'ютерними класами, навчально-науковою лабораторією і методичним кабінетом з мультимедійним обладнанням та можливістю індивідуального використання комп'ютерів
8.3	Інформаційне та навчально-методичне забезпечення	Належна забезпеченість бібліотеки підручниками та посібниками (у тому числі і електронними), вітчизняними і закордонними фаховими періодичними виданнями відповідного профілю, доступ до джерел Internet, авторські розробки професорсько-викладацького складу. В університеті створено репозитарій, в якому розміщено навчально-наукову літературу кафедри технологій управління (http://lib.nau.edu.ua/enter/enter.htm)
Розділ 9. Академічна мобільність		
9.1.	Національна кредитна мобільність	Національний авіаційний університет заключив двосторонні договори з вищими навчальними закладами України
9.2.	Міжнародна кредитна мобільність	У рамках міжнародних програм продовжувати навчання за спорідненими спеціальностями
9.3.	Навчання іноземних здобувачів вищої освіти	Можливе, після вивчення курсу української мови

	Система менеджменту якості ОСВІТНЬО-ПРОФЕСІЙНА ПРОГРАМА «УПРАВЛІННЯ ПРОЕКТАМИ» Спеціальність 073 «Менеджмент» Рівень вищої освіти – другий (магістерський)	Шифр документа	СМЯ НАУ ОПП 17.04 – 04 – 2021
			10 з 15

2. Перелік компонент освітньо-професійної програми та їх логічна послідовність

2.1. Перелік компонент ОПП

Код н/д	Компоненти ОПП (навчальні дисципліни, курсові проекти (роботи), практики, кваліфікаційна робота)	Кількість кредитів	Форма підсумкового контролю	Семестр
1	2	3	4	
Обов'язкові компоненти ОПП				
ОК 1.	Філософські проблеми наукового пізнання	3,5	диференційований залік	1
ОК 2.	Ділова іноземна мова	3,5	екзамен	2
ОК 3.	Методологія прикладних досліджень у сфері менеджменту	3,5	диференційований залік	1
ОК 4.	Техніка адміністративної діяльності	2,5	екзамен	1
ОК 5.	Стратегічне управління	3,5	диференційований залік	1
ОК 6.	Системний підхід до проектної діяльності	3,5	диференційований залік	1
ОК 7.	Моделі та методи управління проектами	6,0	екзамен	2
ОК 8.	Проектний аналіз та проектне фінансування	6,0	екзамен	2
ОК 9	Курсовий проект з дисципліни «Техніка адміністративної діяльності»	1,5	захист	1
ОК 10	Курсова робота з дисципліни «Проектний аналіз та проектне фінансування»	1,0	захист	2
ОК 11	Науково-дослідна практика у сфері управління проектами	4,5	захист	2
ОК 12	Переддипломна практика	6,0	захист	3
ОК 13	Кваліфікаційна робота	21,0	захист	3
Загальний обсяг обов'язкових компонент		66 кредитів ЄКТС		
Вибіркові компоненти ОПП *				
ВК 1.	Дисципліна 1		диференційований залік	
ВК 2.	Дисципліна 2		диференційований залік	
ВК 3.		диференційований залік	
ВК 6	Дисципліна 6		диференційований залік	
Загальний обсяг вибірових компонент		24 кредити ЄКТС		
Загальний обсяг освітньо-професійної програми		90 кредитів ЄКТС		

**Реалізація права здобувачів вищої освіти на вільний вибір навчальних дисциплін та створення індивідуальної освітньої траєкторії регламентується Законом України «Про вищу освіту» та внутрішніми нормативними актами НАУ. Вибіркові компоненти обираються здобувачами вищої освіти із каталогів рекомендованих та альтернативних вибірових дисциплін*



Система менеджменту якості
ОСВІТНЬО-ПРОФЕСІЙНА ПРОГРАМА
«УПРАВЛІННЯ ПРОЕКТАМИ»
Спеціальність 073 «Менеджмент»
Рівень вищої освіти – другий (магістерський)

Шифр
документа

СМЯ НАУ ОПП
17.04 – 04 – 2021

11 з 15

2.2. Структурно-логічна схема ОПП

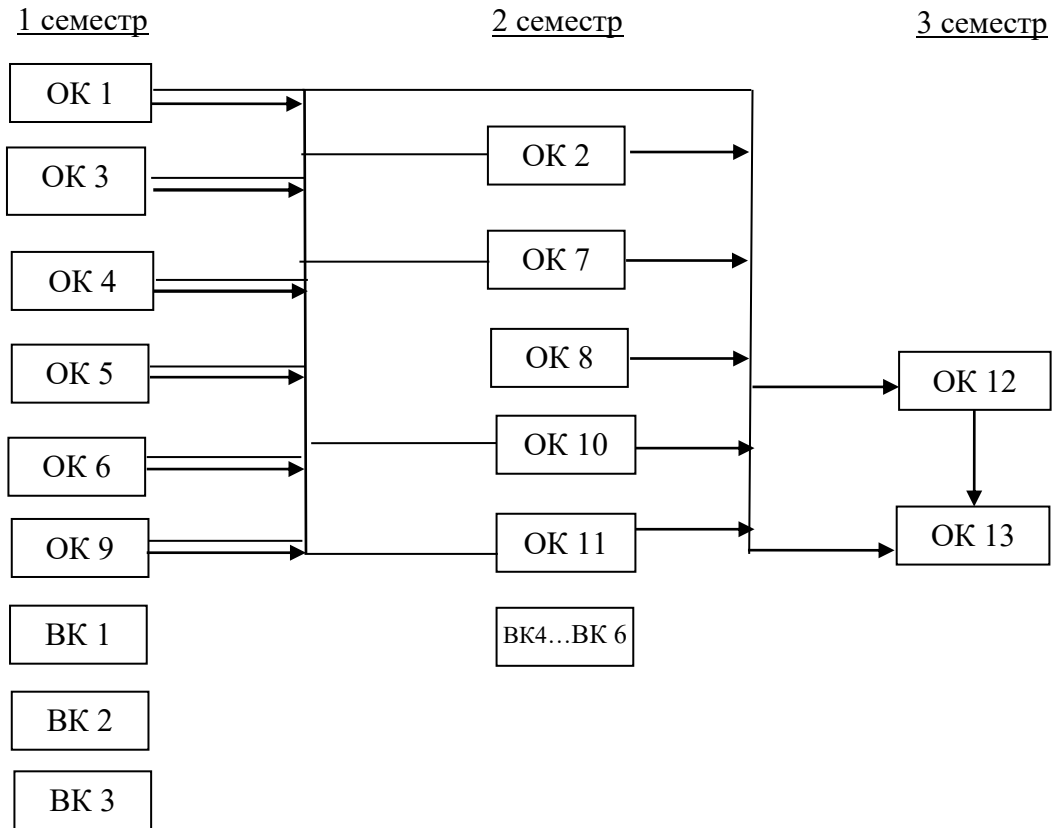

	<p align="center">Система менеджменту якості ОСВІТНЬО-ПРОФЕСІЙНА ПРОГРАМА «УПРАВЛІННЯ ПРОЕКТАМИ» Спеціальність 073 «Менеджмент» Рівень вищої освіти – другий (магістерський)</p>	<p align="center">Шифр документа</p>	<p align="center">СМЯ НАУ ОПП 17.04 – 04 – 2021</p>
			<p align="center">12 з 15</p>

3. Форма атестації здобувачів вищої освіти

<p>Форма атестації здобувачів вищої освіти</p>	<ul style="list-style-type: none"> - публічний захист кваліфікаційної магістерської роботи; - видача документу встановленого зразка про присудження йому освітнього ступеня магістра з присвоєнням освітньої кваліфікації: магістр менеджменту.
<p>Вимоги до кваліфікаційної роботи</p>	<p>Кваліфікаційна робота має передбачати розв'язання складної задачі або проблеми в сфері менеджменту, задачі або проблеми в сфері менеджменту, що потребує здійснення досліджень та/або інновацій і характеризується комплексністю і невизначеністю умов, із застосуванням теорій та методів економічної науки.</p> <p>Кваліфікаційна робота не повинна містити академічного плагіату, фальсифікації, фабрикації.</p> <p>Кваліфікаційна робота має бути оприлюднена на офіційному сайті закладу вищої освіти або його підрозділу, або у репозитарії закладу вищої освіти.</p>



Система менеджменту якості
ОСВІТНЬО-ПРОФЕСІЙНА ПРОГРАМА
«УПРАВЛІННЯ ПРОЕКТАМИ»
Спеціальність 073 «Менеджмент»
Рівень вищої освіти – другий (магістерський)

Шифр
документа

СМЯ НАУ ОПП
17.04 – 04 – 2021

13 з 15

4. Матриця відповідності програмних компетентностей компонентам освітньо-професійної програми

Компоненти Компетентності	ОК 1	ОК 2	ОК 3	ОК 4	ОК 5	ОК 6	ОК 7	ОК 8	ОК 9	ОК 10	ОК 11	ОК 12	ОК 13	БК 1	БК 2	БК 6
ІК	✓	✓	✓	✓	✓	✓	✓	✓	✓	✓	✓	✓	✓				
ЗК1	✓	✓	✓								✓		✓				
ЗК2	✓	✓	✓				✓	✓	✓	✓	✓		✓				
ЗК3		✓	✓	✓			✓	✓	✓	✓	✓	✓	✓				
ЗК4	✓	✓		✓			✓	✓	✓	✓	✓		✓				
ЗК5		✓		✓	✓	✓					✓	✓	✓				
ЗК6	✓				✓	✓	✓	✓	✓	✓	✓	✓	✓				
ЗК7		✓	✓				✓	✓	✓	✓	✓		✓				
ЗК8		✓				✓	✓	✓	✓	✓	✓		✓				
ЗК9	✓	✓				✓	✓	✓	✓	✓	✓	✓	✓				
СК1	✓			✓	✓	✓					✓	✓	✓				
СК2			✓			✓	✓	✓	✓	✓		✓	✓				
СК3		✓	✓				✓	✓	✓	✓	✓	✓	✓				
СК4	✓		✓	✓	✓	✓	✓	✓	✓	✓	✓	✓	✓				
СК5				✓	✓	✓	✓	✓	✓	✓	✓	✓	✓				
СК6	✓	✓	✓					✓	✓	✓	✓	✓	✓				
СК7				✓	✓	✓					✓	✓	✓				
СК8					✓	✓	✓				✓	✓	✓				
СК9		✓	✓				✓	✓	✓	✓	✓	✓	✓				
СК10					✓	✓	✓	✓	✓	✓	✓	✓	✓				
СК11		✓				✓	✓	✓	✓	✓			✓				
СК12					✓	✓	✓	✓			✓	✓	✓				
СК13		✓	✓			✓	✓	✓	✓	✓	✓		✓				
СК14			✓			✓	✓	✓	✓	✓	✓		✓				
СК15				✓	✓	✓	✓	✓	✓	✓	✓		✓				
СК16		✓	✓			✓	✓	✓	✓	✓	✓	✓	✓				
СК17	✓		✓				✓	✓	✓	✓	✓	✓	✓				

	<p align="center">Система менеджменту якості ОСВІТНЬО-ПРОФЕСІЙНА ПРОГРАМА «УПРАВЛІННЯ ПРОЕКТАМИ» Спеціальність 073 «Менеджмент» Рівень вищої освіти – другий (магістерський)</p>	<p align="center">Шифр документа</p>	СМЯ НАУ ОПП 17.04 – 04 – 2021
			14 з 15

5. Матриця забезпечення програмних результатів навчання (ПРН) відповідними компонентами освітньо-професійної програми

Компоненти Програмні результати	ОК 1	ОК 2	ОК 3	ОК 4	ОК 5	ОК 6	ОК 7	ОК 8	ОК 9	ОК 10	ОК 11	ОК 12	ОК 13	ВК 1	ВК 2	ВК 6
ПРН1		✓			✓		✓		✓		✓	✓	✓				
ПРН2	✓		✓	✓		✓		✓		✓	✓	✓	✓				
ПРН3	✓	✓	✓				✓		✓		✓		✓				
ПРН4		✓	✓				✓		✓		✓		✓				
ПРН5		✓	✓			✓		✓		✓	✓	✓	✓				
ПРН6			✓	✓	✓						✓	✓	✓				
ПРН7			✓	✓	✓		✓		✓		✓	✓	✓				
ПРН8	✓		✓		✓	✓		✓		✓	✓	✓	✓				
ПРН9	✓	✓	✓	✓			✓		✓		✓	✓	✓				
ПРН10				✓	✓	✓		✓		✓	✓	✓	✓				
ПРН11				✓	✓	✓	✓	✓	✓	✓	✓	✓	✓				
ПРН12	✓	✓	✓				✓		✓		✓	✓	✓				
ПРН13		✓	✓		✓						✓	✓	✓				
ПРН14	✓	✓	✓			✓	✓	✓	✓	✓	✓	✓	✓				
ПРН15			✓	✓	✓	✓		✓		✓	✓	✓	✓				
ПРН16		✓	✓				✓				✓		✓				

	Система менеджменту якості ОСВІТНЬО-ПРОФЕСІЙНА ПРОГРАМА «УПРАВЛІННЯ ПРОЕКТАМИ» Спеціальність 073 «Менеджмент» Рівень вищої освіти – другий (магістерський)	Шифр документа	СМЯ НАУ ОПП 17.04 – 04 – 2021
			16 з 15

Ф 03.02 – 04)

АРКУШ РЕЄСТРАЦІЇ РЕВІЗІЇ

№ пор.	Прізвище ім'я по-батькові	Дата ревізії	Підпис	Висновок щодо адекватності

(Ф 03.02 – 03)

АРКУШ ОБЛІКУ ЗМІН

№ зміни	№ листа (сторінки)				Підпис особи, яка внесла зміну	Дата внесення зміни	Дата введення зміни
	Зміненого	Заміненого	Нового	Анульованого			

(Ф 03.02 – 32)

УЗГОДЖЕННЯ ЗМІН

	Підпис	Ініціали, прізвище	Посада	Дата
Розробник				
Узгоджено				
Узгоджено				
Узгоджено				
Узгоджено				